

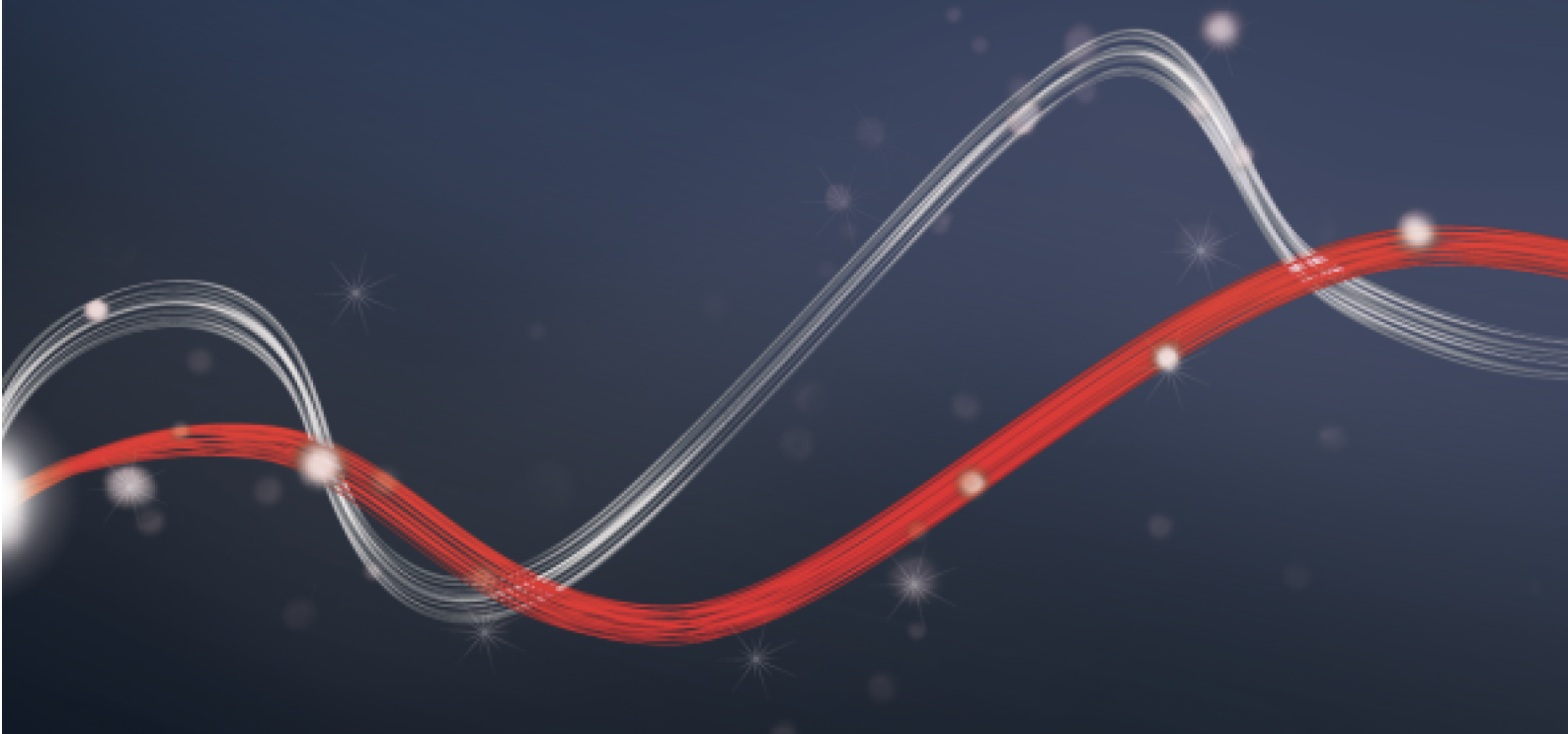

Be ahead



PHOBOS BT A





PHOBOS BT A



Electromechanical automation systems for swing gates



rolling code



er ready



ee link



d-track



24 V



U-Link

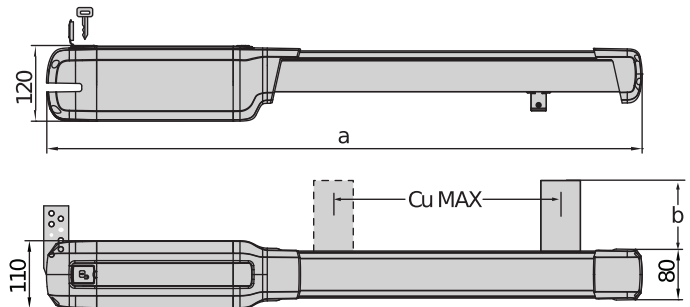

	a	b	Cu MAX
Phobos BT A25	850	72,5	290
Phobos BT A40	960	108	400
Phobos AC A25	850	72,5	350
Phobos AC A40	960	108	460

Gamme complète de vérins électromécaniques à usage résidentiel parfaitement adaptés aux vantaux de portails battants jusqu'à 4 m de largeur et d'un poids maximum de 500 kg.

Détection d'obstacles : le système intelligent de gestion et de contrôle du couple "D-Track" garantit non seulement la sécurité des choses et des personnes, mais également facilite grandement la certification du système

Caractéristiques importantes



Fin de course magnétique : le système de fin de course magnétique garantit une très grande précision de manoeuvre ainsi qu'une facilité et rapidité de réglage



Broche magnétique : une caractéristique exclusive des opérateurs Bft, qui permet d'accélérer les étapes pour l'installation, en les rendant plus aisées et en garantissant toujours le blocage arrière correct de l'opérateur

AVANTAGES

Détection d'obstacles : le système intelligent de gestion et de contrôle du couple "D-Track" garantit non seulement la sécurité des choses et des personnes, mais également facilite grandement la certification du système

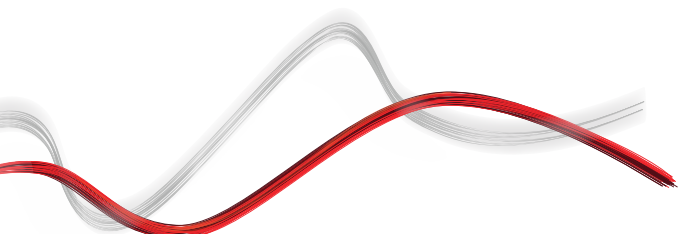



Electromechanical automation systems for swing gates

PHOBOS BT A

Code	Nom	Description
P935096 00002	PHOBOS BT A25	Opérateur irréversible électromécanique 24 V pour portails battants jusqu'à 400 kg et 2.5 m de longueur. Fin de course magnétique
P935095 00002	PHOBOS BT A40	Opérateur irréversible électromécanique 24 V pour portails battants jusqu'à 500 kg et 4 m de longueur. Fin de course magnétique
R935306 00005	PHOBOS BT KIT A25 FRA	Kit complet 24 V pour portails battants jusqu'à 400 kg et 2.5 m de longueur. Fin de course magnétique
R935309 00005	PHOBOS BT KIT A40 FRA	Kit complet 24 V pour portails battants jusqu'à 500 kg et 4 m de longueur. Fin de course magnétique

THALIA: Armoire de commande à afficheur pour un ou deux opérateurs 24 V électromécaniques pour la motorisation de portails battants



D113745 00002 - THALIA - Conseillée

















- Application : armoire de commande à afficheur pour un ou deux opérateurs 24 V électromécaniques pour la motorisation de portails battants
- Alimentation carte : 230V monophasé
- Alimentation opérateurs : 24 Vcc 180 W maxi pour chaque opérateur
- Caractéristiques principales : borniers extractibles avec un nouveau standard et colorés, programmation simplifiée par scénarios avec écran et récepteur bicanal incorporé, sécurité anti-écrasement assurée par système intelligent «< D-Track >> de contrôle du couple, ralentissement en ouverture et en fermeture et auto-apprentissage à gestion électronique.
- Fonctions principales : refermeture automatique, fermeture rapide, ouverture partielle, fonctionnement «homme mort»
- Compatibilité : LIBRA C MA, LIBRA, LIBRA R, LIBRA MA R

	PHOBOS BT A25	PHOBOS BT A40
Centrale de commande	THALIA. ZARA	THALIA. ZARA
Alimentation carte	230 V	230 V
Tension du moteur	24 V	24 V
Puissance absorbée	40 W	40 W
Largeur max. du battant de porte/portail	2,50 m	4 m
Poids max. du battant de porte/portail	400 kg	500 kg
Course utile de la tige	290 mm	400 mm
Angle d'ouverture maximum	116 °	124 °
Temps de manœuvre	15 s	20 s
Type de fin de course	Magnétique	Magnétique
Ralentissement	Oui	Oui
Blocage	Mécanique	Mécanique
Débloccage	Clé personnalisée	Clé personnalisée
Réaction au choc	D-Track	D-Track
Fréquence d'utilisation	Intensif	Intensif
Degré de protection	IPX4	IPX4
Conditions environnementales	-20 ÷ 55 °C	-20 ÷ 55 °C



Electromechanical automation systems for swing gates

ACCESSOIRES RECOMMANDÉS

 <p>D113747 00002 - THALIA P Armoire de commande pour 1 ou 2 opérateurs 24 V, pour la motorisation de portails battants, électromécaniques et hydrauliques avec gestion serrure électrique, destinés à des systèmes particulièrement complexes</p>	 <p>D113796 00002 - ZARA BT L2 Armoire de commande à interrupteurs de programmation (dip switch) et potentiomètres pour 1 ou 2 opérateurs 24 V pour la motorisation de portails battants</p>
 <p>N733427 - ARB PHOBOS N Pattes avant et arrière réglables pour les opérateurs PHOBOS</p>	 <p>N733428 - ARB PHOBOS N L Pattes avant et arrière réglables pour les opérateurs PHOBOS</p>
<p>new N733427 00001 - ARB PHOBOS 25 Patte avant réglable, Phobos A 25</p>	<p>new N733428 00001 - ARB PHOBOS 40 Patte avant réglable, Phobos A 40</p>
 <p>new N735002 - SFR B Système de fixation au mur réglable, court, pour motorisations de portails battants linéaires (sauf P4.5-P7)</p>	 <p>new N735003 - SFR-L B Système de fixation au mur réglable, long, pour motorisations de portails battants linéaires (sauf P4.5-P7)</p>
 <p>new N735002 00001 - SFR B - COMPLETE Système de fixation au mur réglable, court, pour motorisations de portails battants linéaires (sauf P4.5-P7), avec support plat</p>	 <p>new N735003 00001 - SFR-L B - COMPLETE Système de fixation au mur réglable, long, pour motorisations de portails battants linéaires (sauf P4.5-P7), avec support plat</p>
 <p>D730178 - PLE Plaque de fixation pour souder les attaches aux piliers en maçonnerie pour les opérateurs Lux, Phobos AC et Kustos</p>	 <p>P125020 - BBT BAT Kit batteries de secours pour les centrales THALIA et THALIA P</p>
 <p>new D114093 00003 - RADIUS LED BT A R1 Feu clignotant avec antenne incorporée pour moteurs alimentés en 24 V.</p>	 <p>new D114094 00003 - RADIUS LED BT A R0 Clignotant sans antenne incorporée pour moteurs alimentés en 24 V.</p>
 <p>new D114168 00003 - RADIUS LED BT A R1 W Clignotant avec antenne incorporée pour moteurs alimentés en 24 V. Lampe clignotante blanche.</p>	 <p>new P111782 - COMPACTA A20-180 Paire de cellules photo-électriques orientables de 180° horizontalement. Portée 20m. Alimentation 12 – 33Vac / 15 – 35Vdc</p>

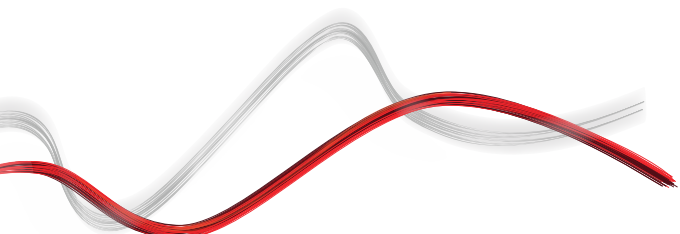



Electromechanical automation systems for swing gates

Qu'est-ce U-Link ?

La technologie qui vous offre une nouvelle puissance

U-Link, Universal Link est une plate-forme Bft unique qui vous permet de créer des écosystèmes technologiques.

Au sein de la Home Access Automation, elle vous permet de communiquer avec tous les dispositifs d'automatisation des accès domestiques, de n'importe quelle marque.

Ainsi, vous gagnerez du temps, vous contrôlerez le tout avec simplicité, bref, vous aurez l'esprit tranquille.

Intuitive

Facile à installer et à utiliser

Adaptable

Vous permet d'ajouter un nombre illimité de dispositifs

Flexible

Vous permet de créer des groupes de produits interconnectés

Pratique

Fonctionne avec ou sans connexion web

Fonctionnelle

Vous pouvez contrôler les paramètres à distance via des applications dédiées



Electromechanical automation systems for swing gates

Un schéma unique pour tout : découvrez cette technologie extraordinaire

Une plate-forme unique au monde, qui **permet de créer des écosystèmes technologiques** en offrant une large gamme de solutions pour différents secteurs.

Cette plate-forme propriétaire qui caractérise les produits Bft, grâce aux cartes B-Eba et au récepteur Clonix U-Link, s'adapte à l'ensemble des protocoles et des produits d'automatisme des accès (même les produits BFT non natifs U-Link ou non BFT), et s'applique à plusieurs domaines. De cette manière, chaque dispositif devient intelligent et peut être interconnecté avec d'autres systèmes grâce à un langage qui évolue de plus en plus vers l'universalité.



U-Control HOME

U-Control HOME est l'application qui vous permet d'ouvrir le portail de votre maison, et de contrôler à distance les automatisations Bft via votre smartphone. La version IOS permet l'ouverture automatique de l'automatisme si vous vous trouvez à proximité.

U-Base 2



Un logiciel pour installer, effectuer la maintenance et identifier facilement les dysfonctionnements des opérateurs compatibles U-Link, le tout avec simplicité et confort.

U-SDK



U-SDK est l'application qui rend les automatismes Bft compatibles et faciles à intégrer à un réseau de gestion BMS pour la supervision de bâtiments.

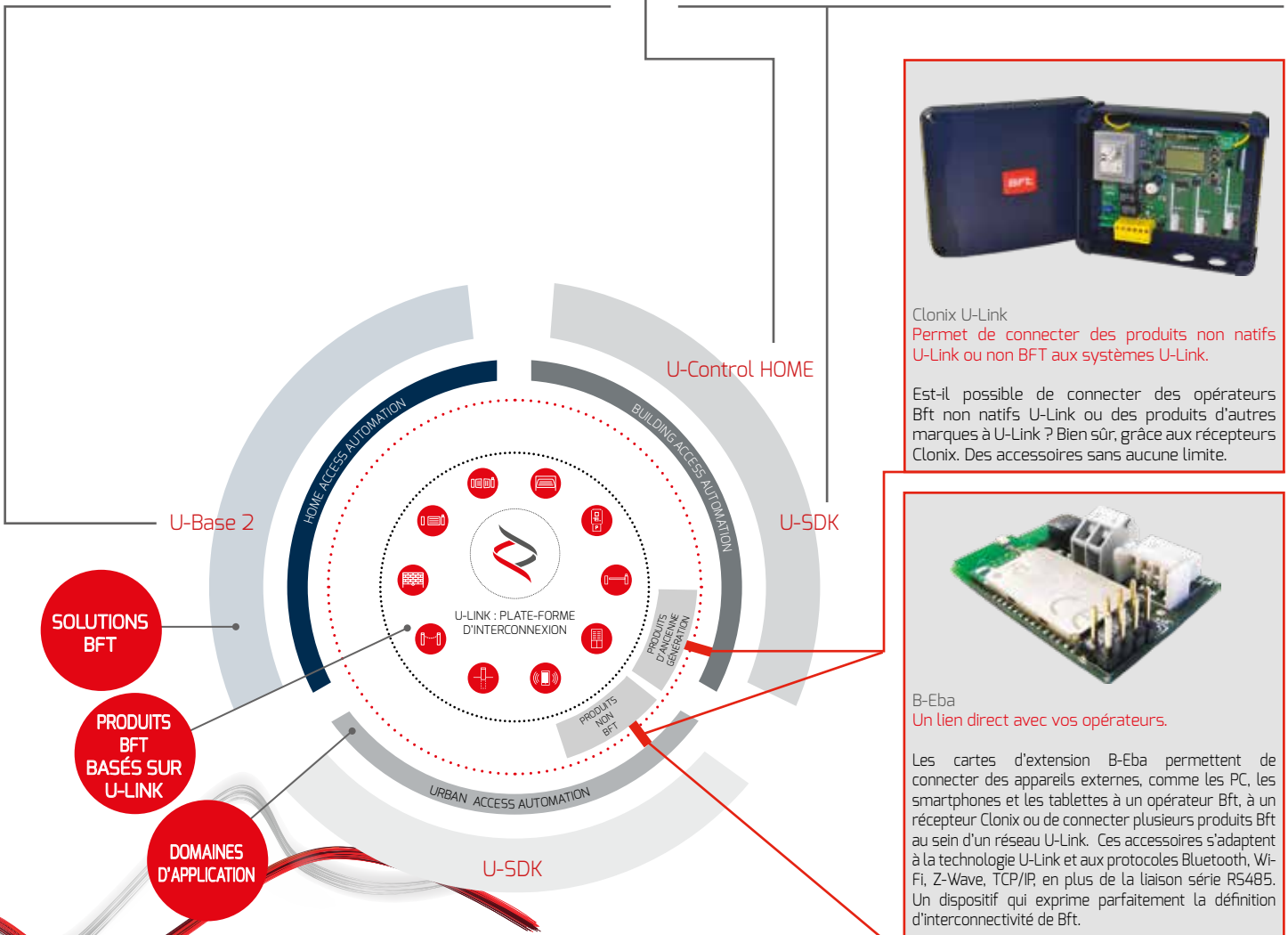

Clonix U-Link
Permet de connecter des produits non natifs U-Link ou non BFT aux systèmes U-Link.

Est-il possible de connecter des opérateurs Bft non natifs U-Link ou des produits d'autres marques à U-Link ? Bien sûr, grâce aux récepteurs Clonix. Des accessoires sans aucune limite.

B-Eba
Un lien direct avec vos opérateurs.

Les cartes d'extension B-Eba permettent de connecter des appareils externes, comme les PC, les smartphones et les tablettes à un opérateur Bft, à un récepteur Clonix ou de connecter plusieurs produits Bft au sein d'un réseau U-Link. Ces accessoires s'adaptent à la technologie U-Link et aux protocoles Bluetooth, Wi-Fi, Z-Wave, TCP/IP, en plus de la liaison série RS485. Un dispositif qui exprime parfaitement la définition d'interconnectivité de Bft.

