

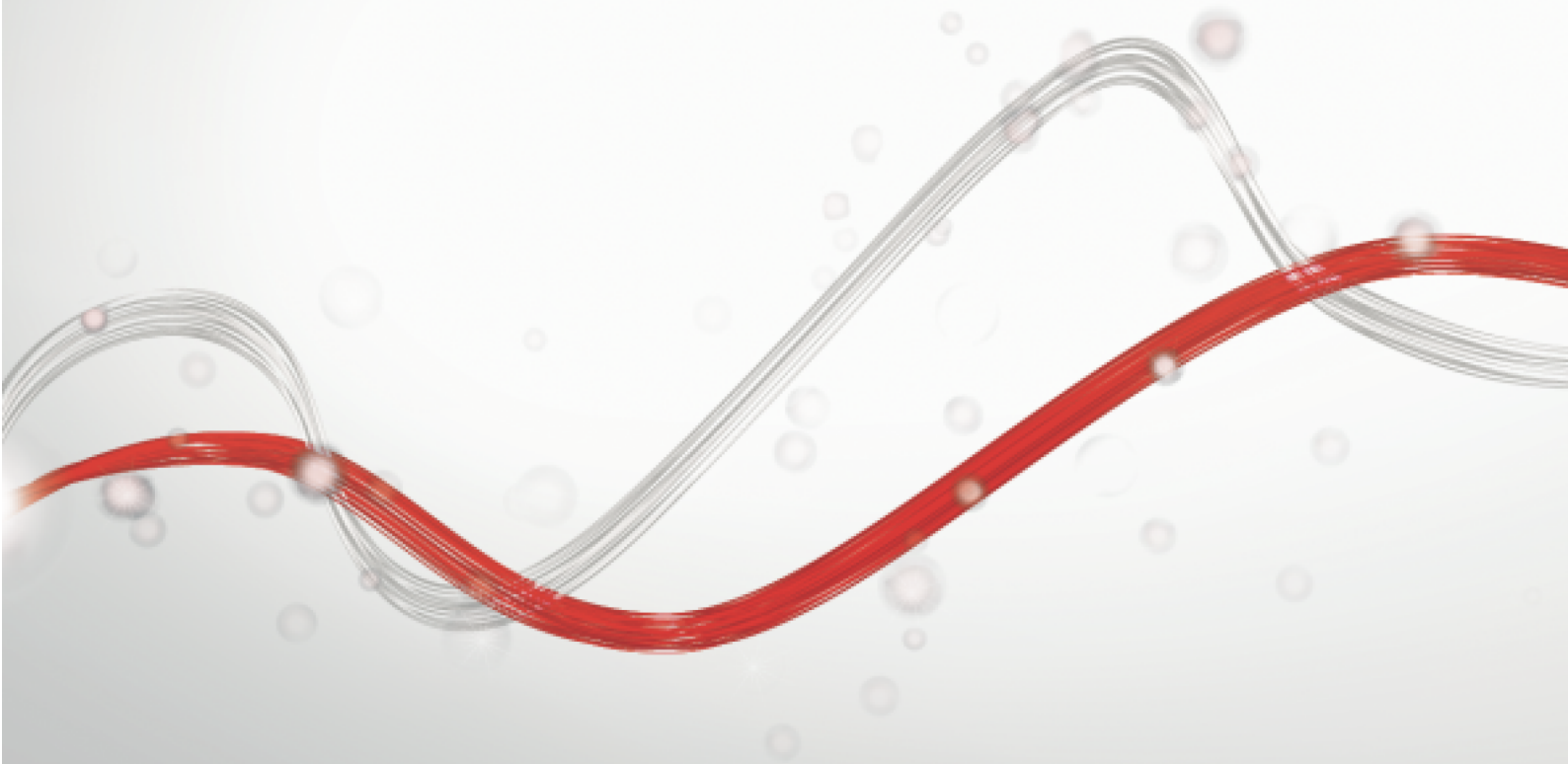

Be ahead

GIOTTO BT A





GIOTTO BT A



Automatic barriers - road barriers



Empowered by
U-LINK

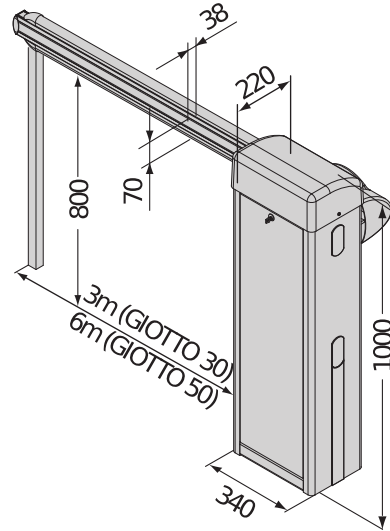

Gamme de barrières pour usage intensif et très intensif permettant de contrôler des passages utiles jusqu'à 6 mètres. Centrale de commande intégrée avec connectivité U-Link
Existent en versions 24 V et 230 V. La large gamme d'accessoires permet à ces opérateurs de s'adapter parfaitement à chaque contexte.

Caractéristiques importantes



Système d'alimentation de secours par batterie, s'installe dans le fut.

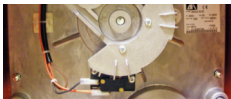

Système de fin de course à réglage électronique permettant de rendre plus rapide l'installation et de garantir une très grande précision de réglage.



Centrale de commande, montée en position facilement accessible et séparée du sous-ensemble mécanique



Automatic barriers - road barriers



GIOTTO BT A

Code	Nom	Description	
P940078 00002	GIOTTO BT A 30 U 230V50	Barrière avec moteur 24 V pour passage utile jusqu'à 3 m et temps d'ouverture 4 s. Résistance aux chocs par Codeur. Gris RAL 7015 Nouvelle centrale de commande U-Link avec écran et récepteur intégré	U-Link
P940078 00102	GIOTTO BT A 30 U 230V50 RAL PERS	Barrière avec alimentation 24 V pour passage utile jusqu'à 3 m et temps d'ouverture 4 s. Résistance aux chocs par Codeur. Couleur RAL sur demande. Nouvelle centrale de commande U-Link avec écran et récepteur intégré	U-Link
P940079 00002	GIOTTO BT A 30S U 230V50	Barrière avec moteur 24 V pour passage utile jusqu'à 3 m et temps d'ouverture 2.5 s. Résistance aux chocs par Codeur. Gris RAL 7015 Nouvelle centrale de commande U-Link avec écran et récepteur intégré	U-Link
P940079 00102	GIOTTO BT A 30S U 230V50 RAL PERS	Barrière avec alimentation 24 V pour passage utile jusqu'à 3 m et temps d'ouverture 2.5 s. Résistance aux chocs par Codeur. Couleur RAL sur demande. Nouvelle centrale de commande U-Link avec écran et récepteur intégré	U-Link
P940079 00001	GIOTTO BT A 30S U 120V60	Barrière avec moteur 24 V pour ouvertures jusqu'à 3 m et temps d'ouverture 2.5 s. Résistance aux chocs par Codeur. Version 120 V, 60 Hz Nouvelle centrale de commande U-Link avec écran et récepteur intégré	U-Link
P940079 00101	GIOTTO BT A 30S U 120V60 RAL PERS	Barrière avec moteur 24 V pour ouvertures jusqu'à 3 m et temps d'ouverture 2.5 s. Résistance aux chocs par Codeur. Version 120 V, 60 Hz Nouvelle centrale de commande U-Link avec écran et récepteur intégré	U-Link
P940080 00002	GIOTTO BT A 60 U 230V50	Barrière avec moteur 24 V pour passage utile jusqu'à 6 m et temps d'ouverture 5 s. Résistance aux chocs par Codeur. Gris RAL 7015 Nouvelle centrale de commande U-Link avec écran et récepteur intégré	U-Link
P940080 00102	GIOTTO BT A 60 U 230V50 RAL PERS	Barrière avec alimentation 24 V pour passage utile jusqu'à 6 m et temps d'ouverture 5 s. Résistance aux chocs par Codeur. Couleur RAL sur demande. Nouvelle centrale de commande U-Link avec écran et récepteur intégré	U-Link
P940081 00002	GIOTTO BT A 60S U 230V50	Barrière avec moteur 24 V pour passage utile jusqu'à 6 m et temps d'ouverture 4 s. Résistance aux chocs par Codeur. Gris RAL 7015 Nouvelle centrale de commande U-Link avec écran et récepteur intégré	U-Link
P940081 00102	GIOTTO BT A 60S U 230V50 RAL PERS	Barrière avec alimentation 24 V pour passage utile jusqu'à 6 m et temps d'ouverture 4 s. Résistance aux chocs par Codeur. Couleur RAL sur demande. Nouvelle centrale de commande U-Link avec écran et récepteur intégré	U-Link
P940081 00001	GIOTTO BT A 60S U 120V60	Barrière avec moteur 24 V pour ouvertures jusqu'à 6 m et temps d'ouverture 4 s. Résistance aux chocs par Codeur. Version 120 V, 60 Hz Nouvelle centrale de commande U-Link avec écran et récepteur intégré	U-Link
P940081 00101	GIOTTO BT A 60S U 120V60 RAL PERS	Barrière avec moteur 24 V pour ouvertures jusqu'à 6 m et temps d'ouverture 4 s. Résistance aux chocs par Codeur. Version 120 V, 60 Hz Nouvelle centrale de commande U-Link avec écran et récepteur intégré	U-Link

MERAK BG: Centrale de commande intégrée pour 1 opérateur en 24 V pour barrières**MERAK BG - Intégrée**

- Alimentation carte : 230V monophasé
- Principales caractéristiques : borniers amovibles avec nouveau standard couleurs, programmation simplifiée à scénarios avec afficheur, récepteur bicanal intégré, anti-écrasement basé sur le système D-Track, ralentissement en ouverture et fermeture
- Centrale de commande intégrée pour 1 opérateur en 24 V pour barrières



Automatic barriers - road barriers



	GIOTTO BT A 30 U 230V50	GIOTTO BT A 30 U 230V50 RAL PERS	GIOTTO BT A 30S U 230V50	GIOTTO BT A 30S U 230V50 RAL PERS	GIOTTO BT A 30S U 120V60	GIOTTO BT A 30S U 120V60 RAL PERS
Centrale de commande	MERAK BG	MERAK BG	MERAK BG	MERAK BG	MERAK BG	MERAK BG
Système d'alimentation	230 V	230 V	230 V	230 V	120 V	120 V
Alimentation moteur	24 V	24 V	24 V	24 V	24 V	24 V
Puissance absorbée	250 W	250 W	300 W	300 W	300 W	300 W
Type de fin de course	Electronique	Electronique	Electronique	Electronique	Electronique	Electronique
Ralentissement	Oui	Oui	Oui	Oui	Oui	Oui
Blocage	Mécanique	Mécanique	Mécanique	Mécanique	Mécanique	Mécanique
Déblocage	Clé personnalisée	Clé personnalisée	Clé personnalisée	Clé personnalisée	Clé personnalisée	Clé personnalisée
Réaction au choc	Codeur	Codeur	Codeur	Codeur	Codeur	Codeur
Passage utile (maxi)	3 m	3 m	3 m	3 m	3 m	3 m
Fréquence d'utilisation	Intensif	Intensif	très intensif	très intensif	très intensif	très intensif
Conditions environnementales	-20/(-40 avec accessoire THERMO) ÷ 55 °C	-20/(-40 avec accessoire THERMO) ÷ 55 °C	-20/(-40 avec accessoire THERMO) ÷ 55 °C	-20/(-40 avec accessoire THERMO) ÷ 55 °C	-20/(-40 avec accessoire THERMO) ÷ 55 °C	-20/(-40 avec accessoire THERMO) ÷ 55 °C
Degré de protection	IP54	IP54	IP54	IP54	IP54	IP54

	GIOTTO BT A 60 U 230V50	GIOTTO BT A 60 U 230V50 RAL PERS	GIOTTO BT A 60S U 230V50	GIOTTO BT A 60S U 230V50 RAL PERS	GIOTTO BT A 60S U 120V60	GIOTTO BT A 60S U 120V60 RAL PERS
Centrale de commande	MERAK BG	MERAK BG	MERAK BG	MERAK BG	MERAK BG	MERAK BG
Système d'alimentation	230 V	230 V	230 V	230 V	120 V	120 V
Alimentation moteur	24 V	24 V	24 V	24 V	24 V	24 V
Puissance absorbée	250 W	250 W	300 W	300 W	W	W
Type de fin de course	Electronique	Electronique	Electronique	Electronique	Electronique	Electronique
Ralentissement	Oui	Oui	Oui	Oui	Oui	Oui
Blocage	Mécanique	Mécanique	Mécanique	Mécanique	Mécanique	Mécanique
Déblocage	Clé personnalisée	Clé personnalisée	Clé personnalisée	Clé personnalisée	Clé personnalisée	Clé personnalisée
Réaction au choc	Codeur	Codeur	Codeur	Codeur	Codeur	Codeur
Passage utile (maxi)	6 m	6 m	6 m	6 m	6 m	6 m
Fréquence d'utilisation	Intensif	Intensif	très intensif	très intensif	très intensif	très intensif
Conditions environnementales	-20/(-40 avec accessoire THERMO) ÷ 55 °C	-20/(-40 avec accessoire THERMO) ÷ 55 °C	-20/(-40 avec accessoire THERMO) ÷ 55 °C	-20/(-40 avec accessoire THERMO) ÷ 55 °C	-20/(-40 avec accessoire THERMO) ÷ 55 °C	-20/(-40 avec accessoire THERMO) ÷ 55 °C
Degré de protection	IP54	IP54	IP54	IP54	IP54	IP54

ACCESSOIRES RECOMMANDÉS



















	D730251 - CBO Base d'ancrage réglable pour mod. MOOVI - GIOTTO		N728033 - AQ3 Lisse rigide rectangulaire de 3 mètres pour les opérateurs GIOTTO et MOOVI
	N728034 - AQ5 Lisse rigide rectangulaire de 5 mètres pour les opérateurs GIOTTO et MOOVI		N999507 - OMEGA AQ Set d'accessoires pour le montage de lisses rectangulaires de 3/5 m pour les barrières MOOVI/GIOTTO



Automatic barriers - road barriers



ACCESSOIRES RECOMMANDÉS

	N728031 - AT3 Lisse rigide ronde de 3 mètres pour les opérateurs MOOVI/GIOTTO		N728032 - AT5 Lisse rigide ronde de 5 mètres pour les opérateurs MOOVI/GIOTTO
	N728038 - AT6 Lisse rigide ronde de 6 mètres pour les opérateurs MOOVI/GIOTTO		N999513 - OMEGA AT Kit accessoires pour le montage des lisses rondes 3/5 m pour MOOVI/GIOTTO
	P120023 - FAF 2 Lyre de repos pour lisses. À visser au sol.		N999608 - ACTR Pochette de 12 étiquettes réfléchissantes supplémentaires (1 pochette déjà fournie avec chaque lisse)
	N728051 - ART 90 Q Articulation 90 ° pour barrières GIOTTO, MOOVI. Passage utile max. 4 m		D573003 - SB Herse en aluminium pour lisses de barrières routières. Prix au mètre linéaire (calculer la longueur du passage utile moins 40 cm)
	P120001 00001 - KIT LIGHT Feu sur lisse de 3 - 4.5 m		P120001 00002 - KIT LIGHT1 Signalisation lumineuse pour lisses de plus de 4.5 m
	P120028 00001 - PCA N3 Profil en caoutchouc de protection (pare-chocs) inf. et sup. pour lisses de 3 m max.		P120028 00002 - PCA N4 Profil en caoutchouc de protection (pare-chocs) inf. et sup. pour lisses de 4 m max.
	P120028 00003 - PCA N5 Profil en caoutchouc de protection (pare-chocs) inf. et sup. pour lisses de 5 m max.		P120028 00004 - PCA N6 Profil en caoutchouc de protection (pare-chocs) inf. et sup. pour lisses de 6 m max.
	P120026 - ZFAF2 Agrafes additionnelles pour cimenter au sol les lyres modèles FAF2.		P125025 - FAF 2R
	D940007 - GAM Lyre mobile pour les barrières BGV (non utilisable pour les barrières BGV 30)		D940008 - GA AQ AT Lyre de repos mobile pour lisses AQ ou AT (pour les barrières mod. MOOVI, MICHELANGELO et GIOTTO) -

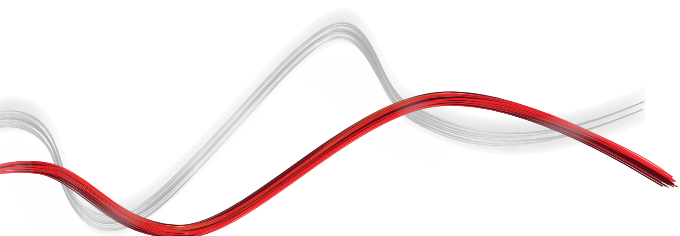



Automatic barriers - road barriers



ACCESSOIRES RECOMMANDÉS

 <p>D940009 - GAMA AQ AT</p> <p>Lyre de repos mobile avec amortisseur intégré pour lisses AQ ou AT (pour les barrières mod. MOOVI, MICHELANGELO et GIOTTO) -</p>	 <p>N190104 - BIR C</p> <p>Bord de sécurité en caoutchouc (H 30 mm), prix au mètre</p>
 <p>P111401 00001 - VENTIMIGLIA NS</p> <p>Dispositif à infrarouge pour bords sensibles BIR C ou BAR C (conformes à la norme européenne EN 12978)</p>	 <p>P120074 - GIOTTO M BG BAT KIT</p> <p>Kit batteries tampon pour les barrières de la série Giotto BT A</p>
 <p>P120018 - THERMO</p> <p>Résistance chauffante thermostatée pour les barrières GIOTTO BT A, MOOVI, MICHELANGELO BT A jusqu'à une température ambiante de -40 °C</p>	 <p>P111001 00003 - RME 2</p> <p>Détecteur de masses métalliques bicanal en 230 V fourni avec socle</p>
 <p>P111274 - RME 1 BT</p> <p>Détecteur de masses métalliques monocanal en 24 V fourni avec socle</p>	 <p>D110926 00001 - SPIRA 2X1</p> <p>Boucle magnétique 2 x 1 m</p>

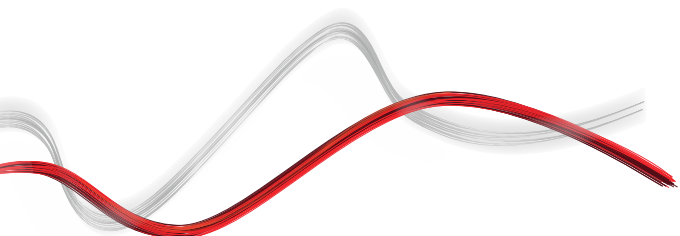



Automatic barriers - road barriers



Qu'est-ce U-Link ?

La technologie qui vous offre une nouvelle puissance

U-Link, Universal Link est une plate-forme Bft unique qui vous permet de créer des écosystèmes technologiques.

Au sein de la Home Access Automation, elle vous permet de communiquer avec tous les dispositifs d'automatisation des accès domestiques, de n'importe quelle marque.

Ainsi, vous gagnerez du temps, vous contrôlerez le tout avec simplicité, bref, vous aurez l'esprit tranquille.

Intuitive

Facile à installer et à utiliser

Adaptable

Vous permet d'ajouter un nombre illimité de dispositifs

Flexible

Vous permet de créer des groupes de produits interconnectés

Pratique

Fonctionne avec ou sans connexion web

Fonctionnelle

Vous pouvez contrôler les paramètres à distance via des applications dédiées



Automatic barriers - road barriers



Un schéma unique pour tout : découvrez cette technologie extraordinaire

Une plate-forme unique au monde, qui **permet de créer des écosystèmes technologiques** en offrant une large gamme de solutions pour différents secteurs.

Cette plate-forme propriétaire qui caractérise les produits Bft, grâce aux cartes B-Eba et au récepteur Clonix U-Link, s'adapte à l'ensemble des protocoles et des produits d'automatisme des accès (même les produits BFT non natifs U-Link ou non BFT), et s'applique à plusieurs domaines. De cette manière, chaque dispositif devient intelligent et peut être interconnecté avec d'autres systèmes grâce à un langage qui évolue de plus en plus vers l'universalité.



U-Control HOME

U-Control HOME est l'application qui vous permet d'ouvrir le portail de votre maison, et de contrôler à distance les automatisations Bft via votre smartphone. La version IOS permet l'ouverture automatique de l'automatisme si vous vous trouvez à proximité.

U-Base 2



Un logiciel pour installer, effectuer la maintenance et identifier facilement les dysfonctionnements des opérateurs compatibles U-Link, le tout avec simplicité et confort.

U-SDK



U-SDK est l'application qui rend les automatismes Bft compatibles et faciles à intégrer à un réseau de gestion BMS pour la supervision de bâtiments.

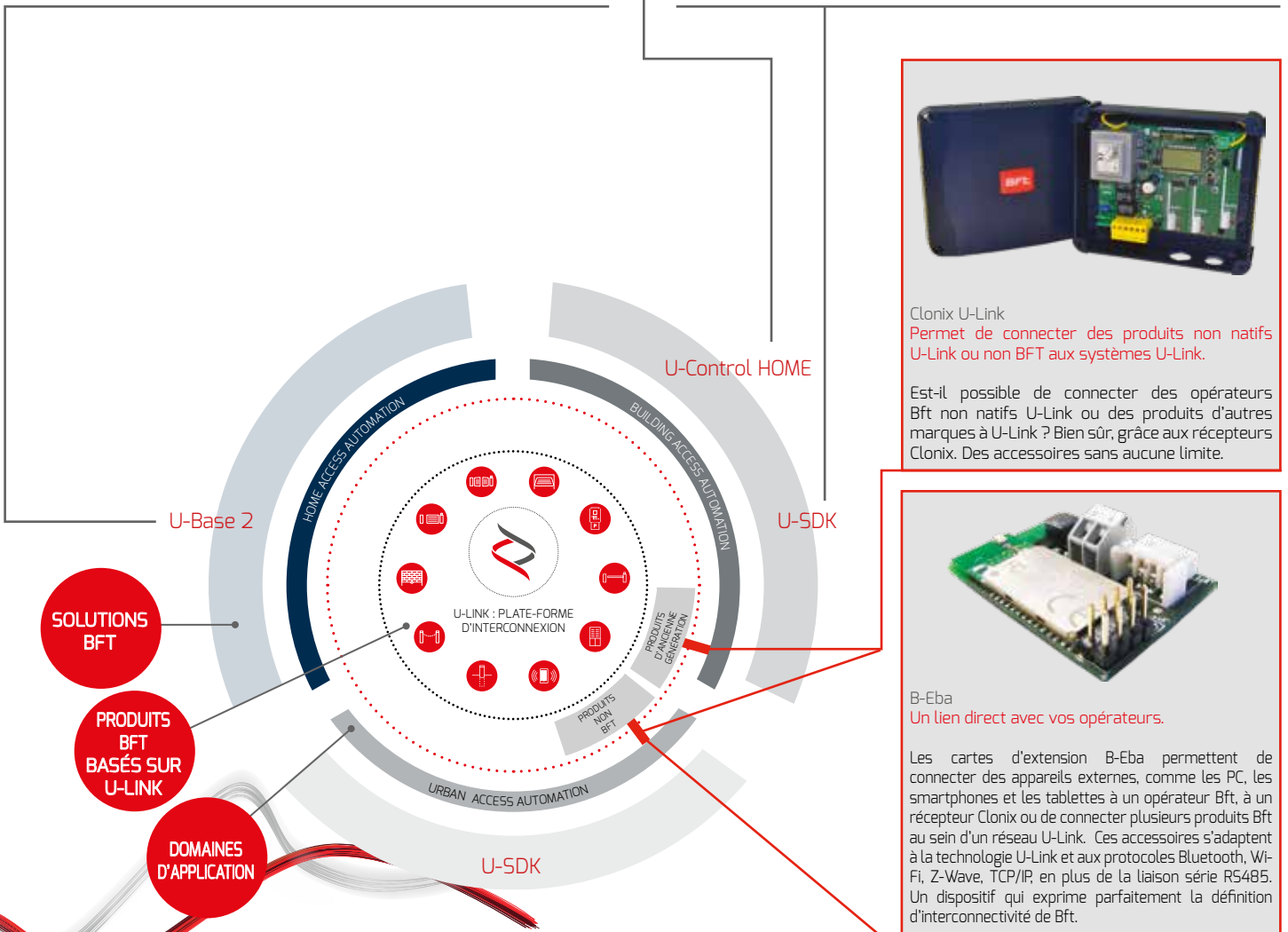

Clonix U-Link
Permet de connecter des produits non natifs U-Link ou non BFT aux systèmes U-Link.

Est-il possible de connecter des opérateurs Bft non natifs U-Link ou des produits d'autres marques à U-Link ? Bien sûr, grâce aux récepteurs Clonix. Des accessoires sans aucune limite.



B-Eba
Un lien direct avec vos opérateurs.

Les cartes d'extension B-Eba permettent de connecter des appareils externes, comme les PC, les smartphones et les tablettes à un opérateur Bft, à un récepteur Clonix ou de connecter plusieurs produits Bft au sein d'un réseau U-Link. Ces accessoires s'adaptent à la technologie U-Link et aux protocoles Bluetooth, Wi-Fi, Z-Wave, TCP/IP, en plus de la liaison série RS485. Un dispositif qui exprime parfaitement la définition d'interconnectivité de Bft.



INFORMATION REGARDING THE PROTECTION OF THE INDUSTRIAL AND INTELLECTUAL PROPERTY RIGHTS OF BFT. BFT S.p.A. protects its industrial property by depositing trademarks, patents, models and designs. The intellectual property of BFT S.p.A. is protected by copyright law. BFT S.p.A. also protects its know-how by taking measures to protect the technical and commercial information inherent in its company and products. All the products in this catalogue are ORIGINAL BFT MODELS and only BFT S.p.A. is authorised to produce them and market them anywhere in the world. All the commercial names in this catalogue are owned by BFT S.p.A., and only BFT S.p.A. is authorised to use them in relation to the corresponding merchandise category. FALSIFIERS WILL BE PROCEEDED AGAINST IN ACCORDANCE WITH BOTH CIVIL AND CRIMINAL LAW. THESE CONDITIONS NOT ONLY GUARANTEE THE INTELLECTUAL PROPERTY RIGHTS OF BFT, BUT ALSO PROTECT CUSTOMERS BY GUARANTEEING THAT THE PRODUCTS THEY ARE PURCHASING ARE ORIGINAL BFT PRODUCTS RESULTING FROM STUDIES AND DESIGNS WITHIN THE BFT COMPANY.