

BOÎTIER PROGRAMMATEUR **LEDI**® **PILOT box**

Pilotage à distance

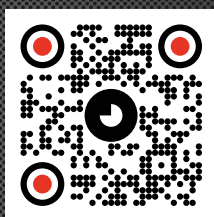
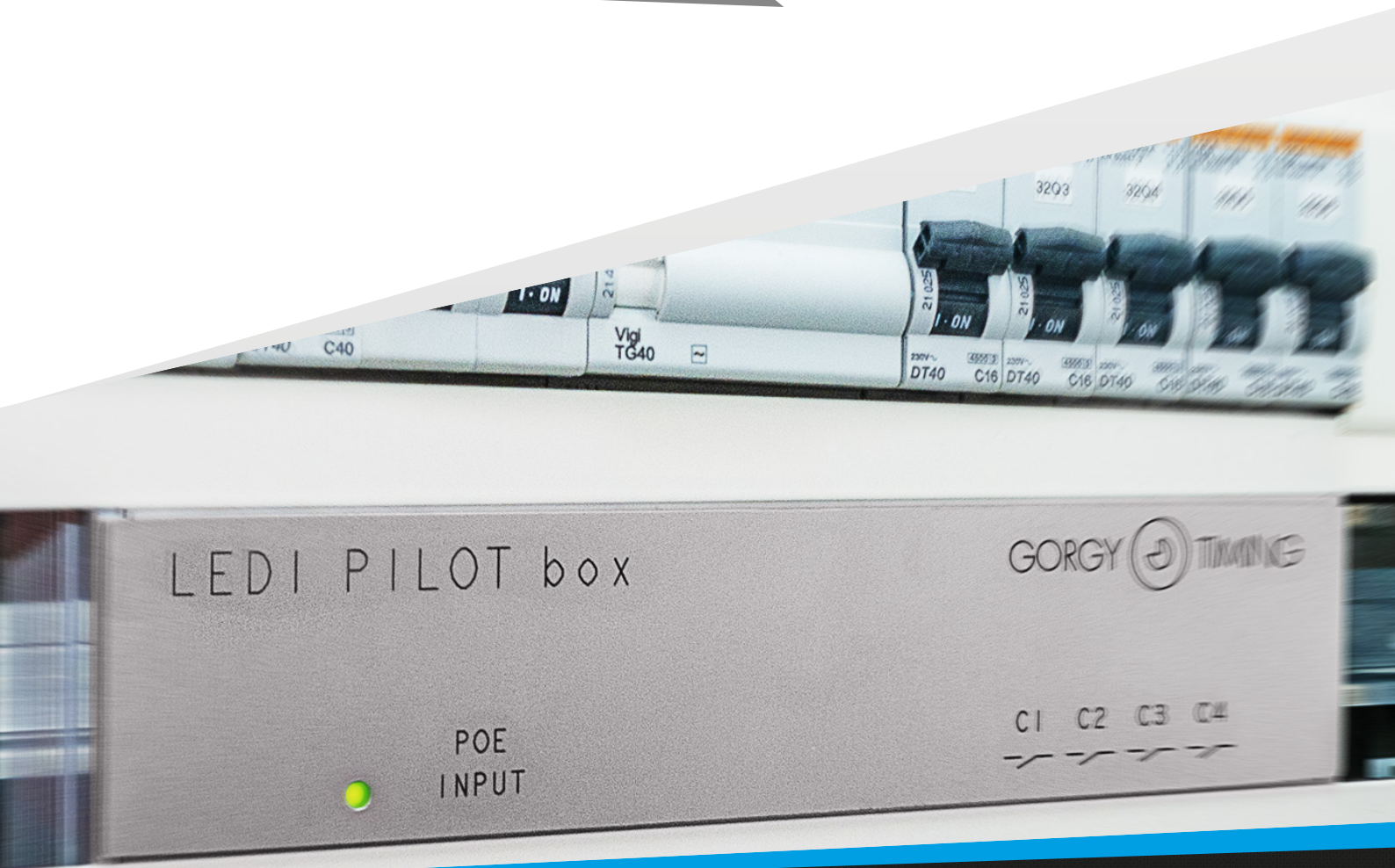

MADE IN FRANCE

GORGY TIME

www.gorgy-time.com

UN PROGRAMMATEUR SIMPLE D'UTILISATION

Un boîtier programmeur permettant de contrôler plusieurs relais par une liaison NTP à partir d'un logiciel fourni.

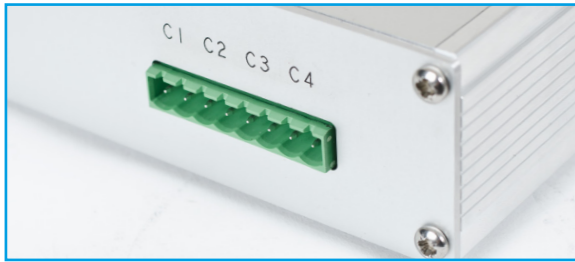

PLUS DE 100 LEDI®PILOT box PILOTÉES SIMULTANÉMENT

Chaque programmeur commande jusqu'à 4 relais pour vous permettre une gestion facilitée de vos équipements, y compris sur de grands sites.

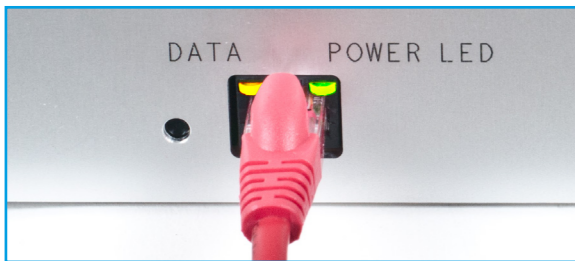

UN CÂBLE UNIQUE NTP/PoE

L'alimentation et la synchronisation par internet du boîtier passent par un seul câble pour faciliter son installation. Ce montage permet un gain de temps et de sécurité pour vos appareils. La connexion NTP permet une mise à l'heure de chaque box directement sur le réseau informatique.



UN LOGICIEL DE PILOTAGE

Le logiciel permet une programmation simple de vos événements à l'année sur une ou plusieurs LEDI®PILOT box. Vous pouvez ajouter des événements spéciaux comme les jours fériés et les week-ends. Les changements d'heure se font automatiquement.

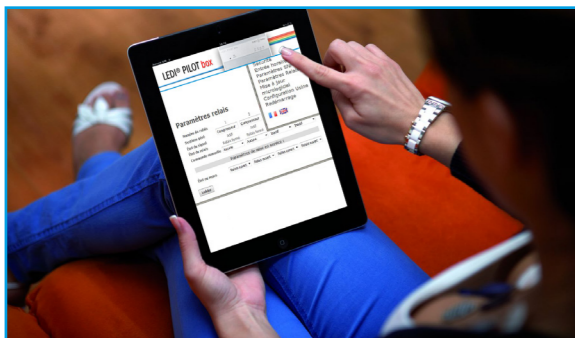

UN CONTRÔLE À DISTANCE

Il est possible de prendre la main sur le pilotage du LEDI®PILOT box via une page internet disponible sur PC, smartphone et tablette. En cas de changements, vous pouvez modifier vos préférences à distance.

FONCTIONNALITÉS

Du particulier aux professionnels les plus exigeants : **programmez tous vos équipements.**

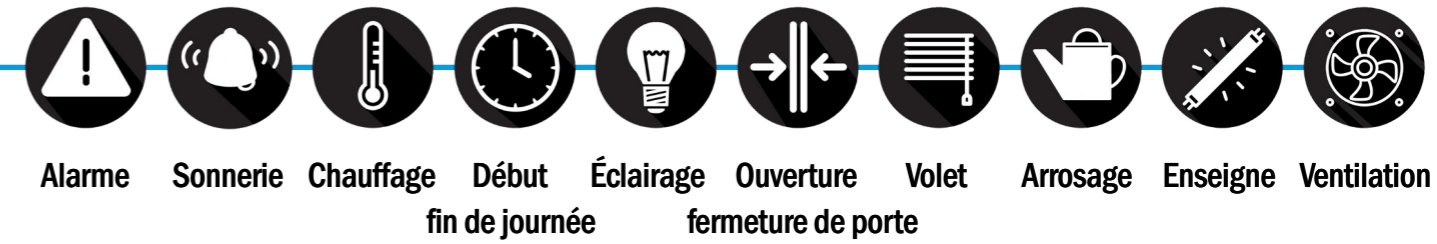

Exemple pour une industrie :

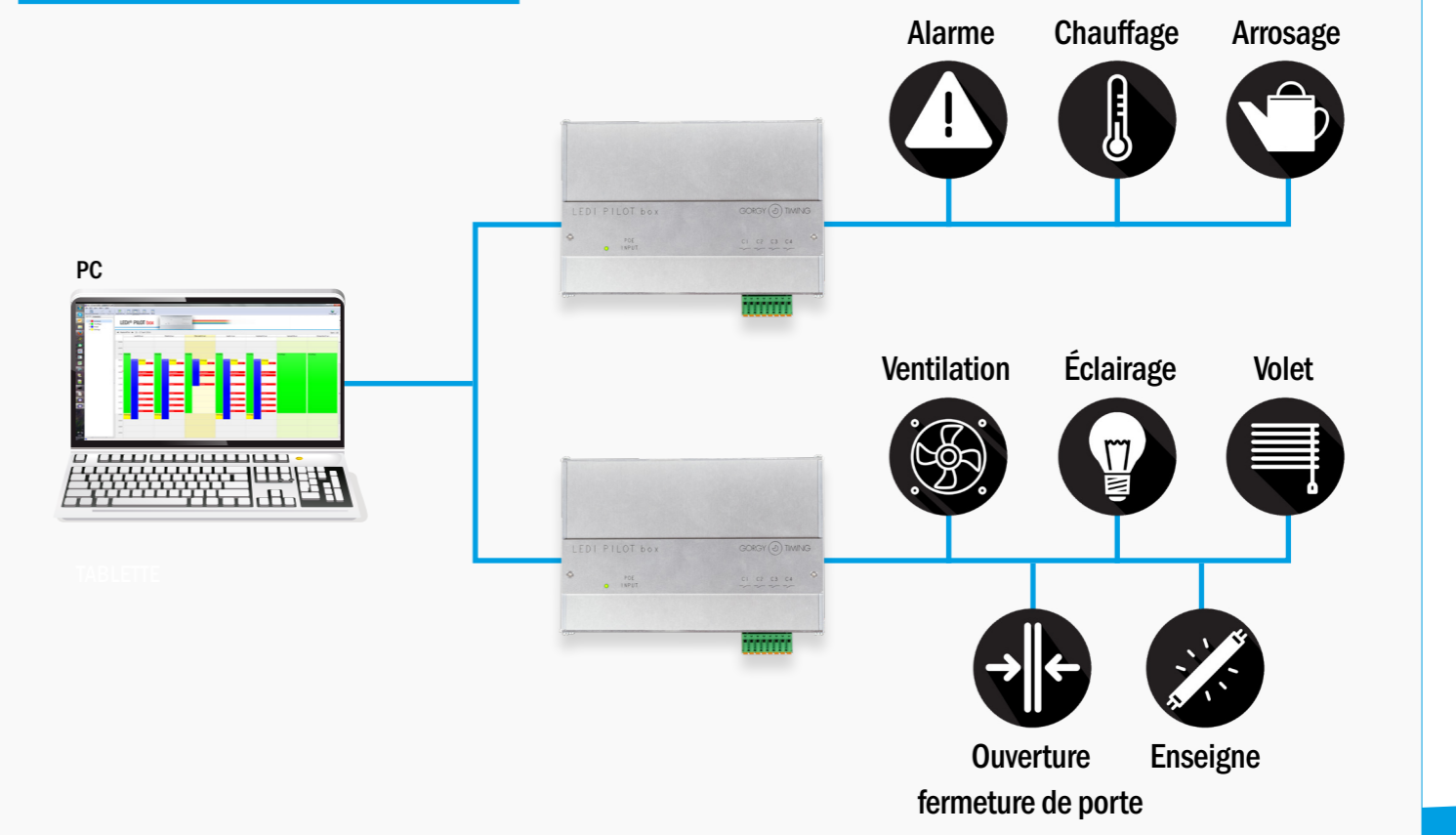

UTILISATION DU LOGICIEL

1. SÉLECTION DU PROGRAMMATEUR

- Choisissez le ou les programmeur(s) à paramétrer.
- Connectez-vous à internet et ouvrez la page correspondante.
- Sélectionnez les appareils à configurer.

2. CRÉATION D'ÉVÉNEMENTS

- Créez des événements avec ou sans récurrence.
- Choisissez les heures, jours et semaines d'actions.
- Sélectionnez les relais sur lesquels appliquer vos événements.

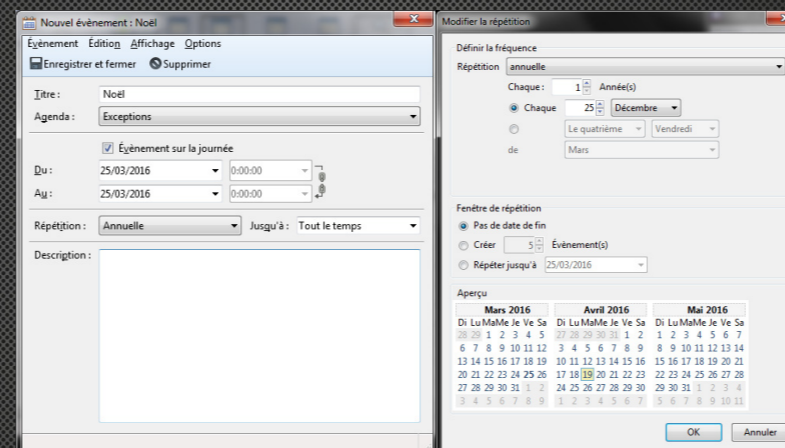

3. GESTION D'ÉVÉNEMENTS

- Modifiez vos préférences à tout moment depuis le logiciel.
- Appliquez des programmations exceptionnelles comme les jours fériés et les vacances.
- Changez vos groupes de programmeur comme vous le souhaitez.

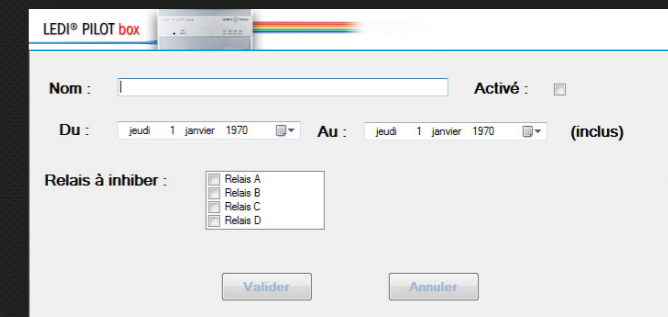

BOÎTIER PROGRAMMATEUR

LEDI® PILOT box

Spécificités

Entrée de synchronisation	NTP sécurisé
Alimentation	De base PoE, 100-240 VAC en option
Certifications	CE, EN 60950 (sécurité), EN 55022 (CEM émission), EN 55024 (CEM immunité)
Consommation maximale	2.5W + 0.2W par relais fermé
MTBF	40 000 h
MTRR	5 min
Poids	600 g
Dimensions	L 220 X H 144 X P 47 mm
Matériau	Boîtier aluminium Résistance au feu UL94-V0
Température de fonctionnement	0° à 50°C
Température de stockage	-20° à 70°C

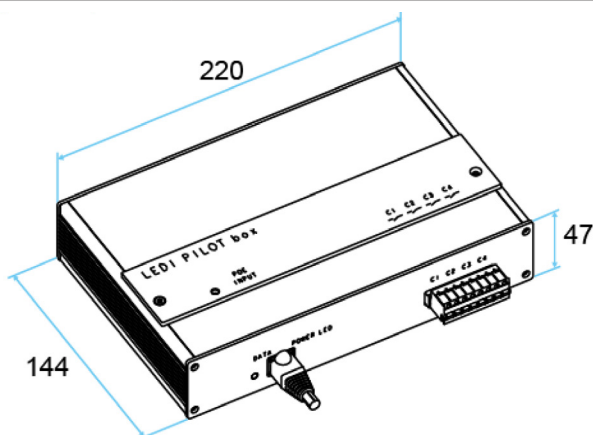

SERVICES OPTIONNELS*

- Support avant vente.
- Formation et assistance à la mise en service.
- Support technique.
- Configuration complète du produit en usine, sur site ou à distance.
- Contrat de maintenance.
- Installation.

* Renseignements disponibles auprès du service commercial GORGY TIME.

Points forts

- NTP pour la synchronisation du temps, les changements d'heure été/ hiver (automatique) sur les relais sont gérés automatiquement.
- Configuration et mise à l'heure à distance via réseau Ethernet.
- Communication sur réseau Ethernet, configuration aisée par page web (IHM user friendly).
- Gestion des exceptions, fonctionnement ON/OFF ou temporisation.
- Supervision intégrée par protocole SNMP (v1, v2.c et v3).
- Sécurité des programmes assurée par l'enregistrement des paramètres en mémoire flash.

Programmeur

Le programmeur est hebdomadaire et permet aussi la programmation annuelle des jours fériés et congés. Il fonctionne en mode temporisé ou en mode ON/OFF.

- Programmation simplifiée par logiciel Windows.
- 4 relais indépendants, sortie libre de tension, pouvoir de coupure 250 Volts 8A (ou 12A en option).



CERTIFICATIONS

L'ensemble des produits de la gamme GORGY TIME répond aux normes :

- EN 62368-1 (2020) EN 55035:2017/A11:2020
- EN 62311:2008 EN 61000-6-2:2005/AC:2005
- EN 50121-4:2016/A1:2019 RoHS.
- EN 55032:2015/A11:2020
- Entreprise certifiée ISO 9001 et ISO 14001.

MADE IN FRANCE

GORGY TIME

Quartier Beauregard - 38350 La Mure d'Isère (Grenoble, France)

Tél : +33 476 30 48 20

e.mail : commercial@gorgy-time.com www.gorgy-time.com

GORGYTIME SAS au capital de 3 600 000 €