



Empowered by
U-LINK

BORNES

Gamme complète de bornes
de stationnement



Be ahead



New power in **your** hands.

La technologie innovante qui vous donne plus de pouvoir

Une nouveauté absolue, une exclusivité Bft, avec des performances surprenantes de nouvelle génération : U-Link est la plate-forme transversale qui permet de créer des écosystèmes technologiques offrant un contrôle total.

- **U-Control** facilite et accélère la gestion des produits consacrés au secteur tertiaire et commercial.
- **U-Base 2** facilite la gestion d'un système interconnecté via U-Link, permettant ainsi de contrôler les paramètres des automatismes.
- **U-SDK** permet aux intégrateurs de système de faire dialoguer des systèmes domotiques d'autres marques avec les produits Bft interconnectés dans un réseau U-Link.



B-eba

Un fil direct avec vos opérateurs.

Les cartes d'expansion B-eba permettent de connecter des dispositifs externes comme un ordinateur, un smartphone et une tablette à un opérateur Bft, à un récepteur Clonix, ou de connecter plusieurs produits Bft dans une réseau U-Link. Ces accessoires s'intègrent dans la technologie U-Link et les protocoles Bluetooth, Z-Wave, TCP/IP, mais aussi par la connexion en série RS485. Un dispositif qui traduit pleinement ce que Bft entend par interconnectivité.



Clonix U-link

Il permet de connecter des produits d'ancienne génération ou des produits non Bft aux systèmes U-Link.

Opérateurs Bft d'ancienne génération ou un produit d'autre marque : peuvent-ils être connectés à U-Link ? Oui, grâce aux récepteurs Clonix. Des accessoires qui ne connaissent aucune limite.



PILLAR B

Borne escamotable hydraulique

- 230V CA Borne hydraulique pour usage intensif. Sa taille et ses caractéristiques techniques en font un instrument particulièrement adéquat, grâce à la version spéciale SD (sécurité) qui maintient le fût levé en cas d'interruption de l'alimentation, pour les installations de protection des lieux sensibles (ministères, casernes, aéroports, accès à des bâtiments particulièrement importants, etc.). D'autre part, la version standard est adaptée aux installations publiques où le fût doit descendre spontanément afin de libérer le passage en cas de panne de l'alimentation. Conçue et construite dans le but de simplifier l'entretien grâce à une pompe hydraulique située sous la bride.
- L'unité de commande PERSEO CBE est dotée d'un menu avec écran de programmation, d'une fonction maintenance avertissant que l'entretien de routine est nécessaire, d'un système pouvant gérer simultanément jusqu'à 4 bornes, d'un récepteur intégré et d'un élément de chauffage intégré.



- Tableau de commande dédié PERSEO CBE : il gère jusqu'à 4 bornes en parallèle, affiche le menu de programmation à l'écran et comprend un élément de chauffage intégré ainsi qu'un récepteur incorporé.
- Accessoires principaux : détecteur de masse en métal RME 1 BT 24V, détecteur de masse en métal RME 2 230V/ une voie, SPIRA 2x1/deux voies à bobine magnétique 2x1 m, armoire routière de commande Totem Unit.



TABLEAU CARACTÉRISTIQUES TECHNIQUES

	PILLAR B 275/600.6C L	PILLAR B 275/600.6C L SD PILLAR B 275/600.6C LI SD	PILLAR B 275/800.6C L	PILLAR B 275/800.6C L SD PILLAR B 275/800.6C LI SD
Tension	230 V	230 V	230 V	230 V
Hauteur du fût	600 mm	600 mm	800 mm	800 mm
Diamètre du fût	275	275	275	275
Temps de montée	5 s	5 s	6,5 s	6,5 s
Type d'opérateur	bornes hydrauliques de dissuasion	bornes hydrauliques de dissuasion	bornes hydrauliques de dissuasion	bornes hydrauliques de dissuasion
Centrale	PERSEO CBE 230.P SD	PERSEO CBE 230.P SD	PERSEO CBE 230.P SD	PERSEO CBE 230.P SD
Résist. au défoncement	250000J	250000J	250000J	250000J
Fréquence d'utilisation	3000 Op/j	3000 Op/j	3000 Op/j	3000 Op/j
Type de fin de course	capteur magnétique Reed	capteur magnétique Reed	capteur magnétique Reed	capteur magnétique Reed
Résistance à l'impact	20 000 J	20 000 J	20 000 J	20 000 J
Manœuvre manuelle	révers. en cas de coupure de courant	clé de déverrouillage	révers. en cas de coupure de courant	clé de déverrouillage
Température d'utilisation	-40 °C +60 °C	-40 °C +60 °C	-40 °C +60 °C	-40 °C +60 °C

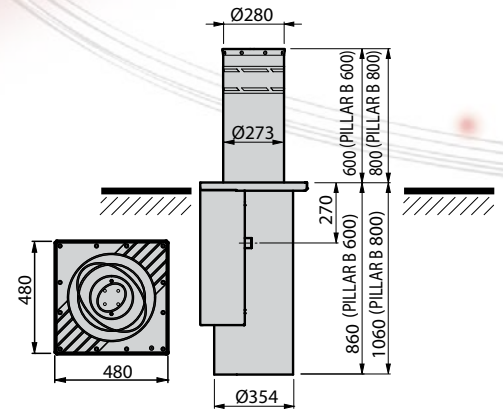

STOPPY-B

Bornes électromécaniques

- Nées de la nécessité de disposer d'une borne de dissuasion simple et fiable pour gérer les parkings ou délimiter les zones résidentielles, les Stoppy B sont des bornes de dissuasion simples qui ne négligent pas les exigences de qualité qui ont toujours caractérisé les produits BFT. STOPPY B est fabriquée en deux modèles : le premier, STOPPY B Ø 115 - 500, a un cylindre ayant un diamètre de Ø 115 mm et 500 mm de hauteur, il ne dispose pas de chapeau avec éclairage, mais d'une bande rétro réfléchissante. Le deuxième, STOPPY B Ø 200 - 700, a un cylindre ayant un diamètre de Ø 200 mm et 700 mm de hauteur, il dispose d'un chapeau avec éclairage et d'une bande rétro réfléchissante.



STOPPY B Ø115/500

STOPPY B Ø200/700

- Tableau de commande dédié PERSEO CBE : il gère jusqu'à 4 bornes en parallèle, affiche le menu de programmation à l'écran et comprend un élément de chauffage intégré ainsi qu'un récepteur incorporé.
- Accessoires principaux : détecteur de masse en métal RME 1 BT 24V, détecteur de masse en métal RME 2 230V/une voie, SPIRA 2x1/deux voies à bobine magnétique 2x1 m



TABLEAU CARACTÉRISTIQUES TECHNIQUES

	STOPPY B 115/500	STOPPY B 200/700
Diamètre du fût	115 mm	200 mm
Hauteur du fût	500 mm	700 mm
Temps de montée	7 s	9 s
Armoire de commande	PERSEO CBE	PERSEO CBE
Résistance au défoncement	60000 J	60000 J
Type de fin de course	capteur magnétique Reed	capteur magnétique Reed
Ralentissement	Oui	Oui
Résistance au défoncement	6000 J	6000 J
Blocage	Électro-frein	Électro-frein
Manœuvre manuelle	réversible en cas de coupure de courant	réversible en cas de coupure de courant
Fréquence d'utilisation	semi-intensive	semi-intensive
Température d'utilisation	-20 °C +60 °C	-20 °C +60 °C

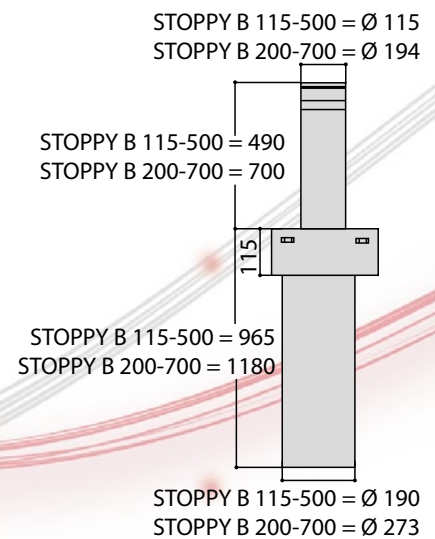

STOPPY-MBB

Bornes électromécaniques pour usage intensif

- Borne électromécanique 230 V ca à moteur à entraînement à bain d'huile. Stoppy-Mbb est la solution idéale pour les environnements présentant un intérêt architectural et urbain particulier : elle comprend des couleurs spécialement conçues ainsi qu'une nouvelle conception de la bride au sol et de la couronne d'éclairage.
- Conçue pour fonctionner dans les conditions les plus extrêmes, toutes ses parties métalliques sont traitées par cataphorèse. Le nouveau joint EPDM est intégré dans la bride et le fût comprend également une couronne d'éclairage rouge qui réduit considérablement la pénétration d'éléments indésirables dans le logement de la borne lorsque la borne est abaissée.
- L'unité de commande PERSEO CBE est dotée d'un menu de programmation affiché à l'écran, d'une fonction maintenance avertissant que l'entretien de routine est nécessaire, d'un système pouvant gérer simultanément jusqu'à 4 bornes, d'un récepteur intégré et d'un élément de chauffage intégré.

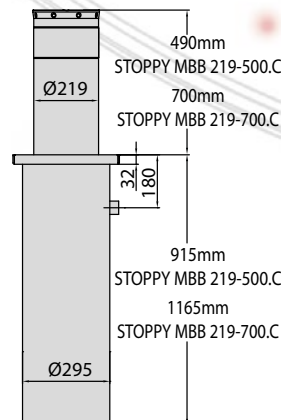

- Tableau de commande dédié PERSEO CBE : il gère jusqu'à 4 bornes en parallèle, affiche le menu de programmation à l'écran et comprend un élément de chauffage intégré ainsi qu'un récepteur incorporé.
- Accessoires principaux : détecteur de masse en métal RME 1 BT 24V, détecteur de masse en métal RME 2 230V/ une voie, SPIRA 2x1/deux voies à bobine magnétique 2x1 m, armoire routière de commande Totem Unit.

TABLEAU CARACTÉRISTIQUES TECHNIQUES

	STOPPY MBB 219/500	STOPPY MBB 219/700
Diamètre du fût	219 mm	219 mm
Hauteur du fût	500 mm	700 mm
Temps de montée	6 s	9 s
Armoire de commande	PERSEO CBE	PERSEO CBE
Résistance aux chocs	10 500 joules	10 500 joules
Résistance au défoncement	150 000 joules	150 000 joules
Ralentissement	Oui	Oui
Blocage	Électro-frein	Électro-frein
Manœuvre manuelle	réversible en cas de coupure de courant	réversible en cas de coupure de courant
Fréquence d'utilisation	intensive 1 500 manoeuvres/jour	intensive 1 500 manoeuvres/jour
Température d'utilisation	- 20 °C + 60 °C	- 20 °C + 60 °C
Mouvement	Avec ralentissement en ouverture et en fermeture	Avec ralentissement en ouverture et en fermeture
Tension d'alimentation	230 V ± 10 % 50/60 Hz	230 V ± 10 % 50/60 Hz



DAMPY B

Bornes dissuasives à gaz semi-automatiques

- Ces bornes mobiles actionnées par un ressort à gaz ont été conçues pour offrir un contrôle de l'accès routier à un prix compétitif et un fonctionnement extrêmement simple. Elles fonctionnent à l'aide d'une clé spéciales qui est désormais utilisée dans toute l'Europe pour les lieux publics. Elles s'abaissent par une simple pression du pied et se bloquent automatiquement en position abaissée. Grâce à leur taille et à leur aspect semblable, elles peuvent être utilisées dans des installations mixtes afin de réguler les passages larges gérés aussi bien par des bornes électriques que par des bornes actionnées au gaz. Les modèles existent avec des tiges grises, teinte RAL 7015, une tête éclairée, une bande adhésive ; les modèles de 100 mm de haut par 220 mm de diamètre existent également éclairés et dotés de tige en acier inoxydable.

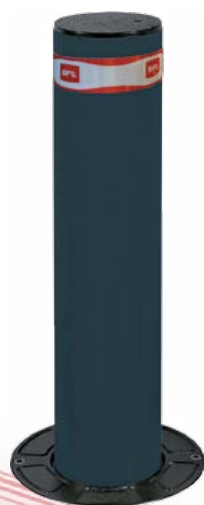

DAMPY B Ø115/500
DAMPY B Ø115/500 S/STEEL



DAMPY B Ø219/500-700
DAMPY B Ø219/500-700 S/STEEL

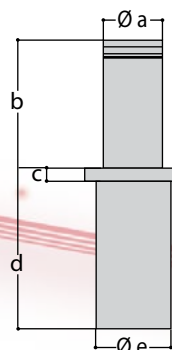

	a	b	c	d	e
DAMPY B 115-500 / DAMPY B 115-500 INOX	115	500	25	593	168
DAMPY B 210-500 / DAMPY B 219-500 INOX	210	500	45	756	273
DAMPY B 210-700 / DAMPY B 219-700 INOX	210	700	45	1016	273

TABLEAU CARACTÉRISTIQUES TECHNIQUES

	DAMPY B Ø115-500	DAMPY B Ø219-500	DAMPY B Ø219-700
Dimension du fût	Ø 115 mm H : 500 mm	Ø 220 mm H : 500 mm	Ø 220 mm H : 700 mm
Épaisseur du fût	4 mm	6 mm	6 mm
Résistance aux chocs	5 000 joules	10 000 joules	10 000 joules
Résistance au défoncement	30 000 joules	60 000 joules	60 000 joules
Traitement du fût	cataphorèse	cataphorèse	cataphorèse
Mouvement du fût	par ressort à gaz interne	par ressort à gaz interne	par ressort à gaz interne
Poussée de soulèvement	100 N	170 N	150 N
Finition superficielle	peinture gris RAL 7015 + pellicule rétro réfléchissante	peinture gris RAL 7015 + pellicule rétro réfléchissante	peinture gris RAL 7015 + pellicule rétro réfléchissante
Blocage du fût	par clé triangulaire	par clé triangulaire	par clé triangulaire



RANCH B-C-D

Bornes fixes

- Bornes de dissuasion fixes utilisées pour l'interdiction à long terme d'un accès. Esthétiquement elles sont identiques aux modèles automatiques équivalents. Sur de grandes surfaces, elles peuvent intégrer l'utilisation de bornes de dissuasion automatiques ou semi-automatiques.



RANCH B



RANCH C

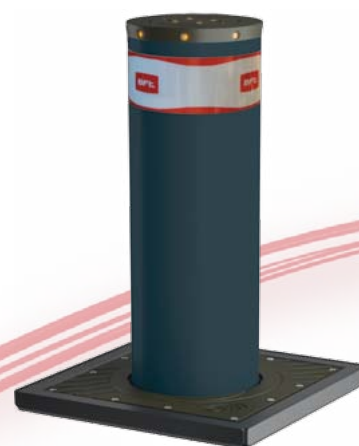

RANCH D



TABLEAU CARACTÉRISTIQUES TECHNIQUES

	RANCH B 219/500	RANCH B 219/700	RANCH C 275/600	RANCH C 275/800	RANCH D 275/800
Hauteur du cylindre	500 mm	700 mm	600 mm	800 mm	800 mm
Diamètre du cylindre	220 mm	220 mm	275 mm	275 mm	275 mm
Épaisseur du fût	3 mm	3 mm	6 mm	6 mm	10 mm
Traitement du fût	cataphorèse	cataphorèse	acier peint RAL 7015	acier peint RAL 7015	acier peint RAL 7015
Résistance au défoncement	150000 J	150000 J	250000 J	250000 J	730000 J
Flasque	inclus	inclus	en option	en option	en option

Unissez-vous à nous : be ahead!

Solutions avancées, offrant des caractéristiques uniques et exclusives. A la fois simples, exploitables et proches des personnes. Des technologies de nouvelle génération pour améliorer la vie de tous : celle des installateurs et celle des utilisateurs.

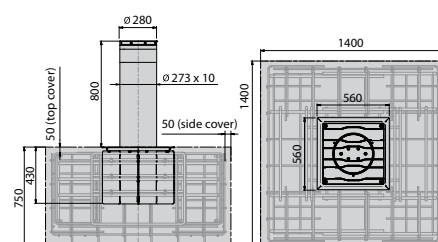
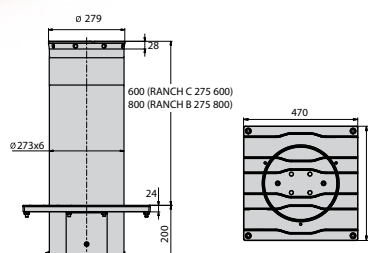
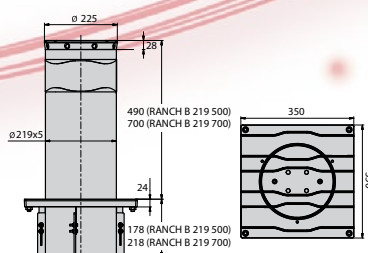
Voilà ce que nous sommes aujourd'hui : une société attentive aux exigences actuelles, mais résolument tournée vers l'avenir. Une entité professionnelle, à fort engagement humain, capable de seconder au mieux ses partenaires et, grâce à une approche "Full Access Specialist", leur permettre de dynamiser leurs activités pour occuper des positions de premier plan dans leurs métiers. Une entreprise où technicité et passion vont de pair et où savoir-faire en ingénierie et brillante ingéniosité se complètent à merveille. Parce que nous avons à coeur d'être à votre écoute, de comprendre vos besoins, de répondre à vos exigences et de mettre à votre disposition de nouvelles opportunités : nous faisons toujours notre maximum, en vous offrant des outils toujours plus puissants et évolués, étudiés expressément pour augmenter les performances. Une technologie rapide, intelligente, toujours en croissance : pour avancer au rythme de l'innovation et, avec vous, avoir toujours une longueur d'avance.



Bft Spa

Via Lago di Vico, 44 - 36015 Schio (VI) ITALY
T. +39 0445 696511 - F. +39 0445 69 65 22 - info@bft.it

www.bft-automation.com



Be ahead